



**APEX DYNAMICS
BENELUX**



UW SPECIALIST VOOR HOGE-PRECISIE REDUCTOREN

GROOT ASSORTIMENT, HOGE KWALITEIT
BETROUWBAAR EN SNELLE LEVERING

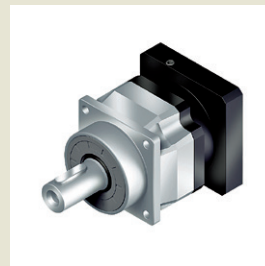

KEGELWIEL REDUCTOREN	6
HYPOÏDE REDUCTOREN	11
PLANETAIRE REDUCTOREN	12
HAAKSE REDUCTOREN	14
ECO SERIE	16
VOORUITBLIK	18



Hoofdvesting van Apex Dynamics Inc. in Taiwan.

APEX DYNAMICS – UW SPECIALIST VOOR HOGE-PRECISIE REDUCTOREN

Bedrijfsprofiel

Apex Dynamics BV is sinds 2006 dé leverancier in de Benelux van hoge-precisie planetaire en kegelwiel reductoren. Wij staan bekend om het leveren van service op het allerhoogste niveau en dat begint bij het enthousiast, intensief en persoonlijk onderhouden van contact met al onze klanten en partners. Sinds onze oprichting in 2006 zijn wij uitgegroeid tot een van de belangrijkste spelers in de markt voor reductoren. Dit hebben wij bereikt door 'net dat stapje harder te lopen' dan onze concurrentie. Dit net wat harder lopen bevalt ons zo goed dat deze houding tot in het DNA van onze organisatie is doorgedrongen!

De moderne productiefaciliteit van Apex Dynamics in Taiwan heeft een vloeroppervlakte van ruim 70.000 m² en een productiecapaciteit van 50.000 units per maand. Door een wereldwijd netwerk van Apex Dynamics vestigingen is de verkrijgbaarheid en levering van onze producten overal ter wereld gewaarborgd.

Prestatie

Wij dragen bij aan de slagvaardigheid van onze klanten, door ons aanbod en de diensten perfect op u af te stemmen. In onze wereld betekent dit dat wij veel aandacht besteden aan het adviseren van klanten over de optimale inzet van reductoren. Daarnaast staan wij voor korte levertijden uit eigen voorraad en uitstekende service.

Dit doen we met een breed en diep productaanbod waardoor het juiste product te koppelen is aan vrijwel elke toepassing. Ons productaanbod is te monteren aan nagenoeg alle servomotoren en geometrisch uitwisselbaar met vertragingkasten van andere fabrikanten.

Het „Design Tool“ op onze website, welke op pagina 5 kort wordt toegelicht, ondersteunt bij het kiezen van de juiste motor-reductor combinatie. Natuurlijk kunt u ook altijd persoonlijk contact met ons opnemen. Wij staan u graag te woord en zorgen voor een snelle en correcte afwikkeling van al uw aanvragen.

Vestiging Benelux

Apex Dynamics BV is gevestigd in Helmond, centraal in de Benelux. We beschikken over een eigen voorraad welke we continue op de behoefte van onze klanten afstemmen. Klantwensen of klant specifieke applicaties realiseren we in één van onze goed uitgeruste werkplaatsen; in huis, bij één van onze collega bedrijven of fabriek in Taiwan.

HARDER LOPEN IN DE PRAKTIJK!

WIJ LEVEREN UIT EEN PRODUCTEN PROGRAMMA VAN RIJM 9.000 VARIANTEN ALLE STANDAARD REDUCTOREN BINNEN TWEE WEKEN NA ONTVANGST VAN UW ORDER!

Uw voordelen in één overzicht

- › Hoge kwaliteit door de modernste productietechnieken en continue kwaliteitswaarborging
- › Aantoonbaar beste prijs-kwaliteit verhouding door een productie gestuurd voorraadsysteem met hoge productie aantallen
- › Korte levertijden door meerdere voorraadlocaties en vertegenwoordigingen wereldwijd, waaronder een aanzienlijke voorraad in Benelux
- › Eenvoudige montage aan de meeste servomotoren
- › Design Tool, waarmee altijd de juiste en passende motor-reductor combinatie gekozen kan worden
- › Speciale klant specifieke wensen kunnen we zelf of in samenwerking met onze collega bedrijven realiseren
- › Technische ondersteuning door ons enthousiast team

Alle Apex reductoren zijn

- › geometrisch uitwisselbaar met reductoren van andere fabrikanten
- › innovatief en van hoge kwaliteit
- › zeer compact en dynamisch
- › onderhoudsvrij
- › geluidsarm
- › lang inzetbaar door hoge levensduur
- › spelingsarm

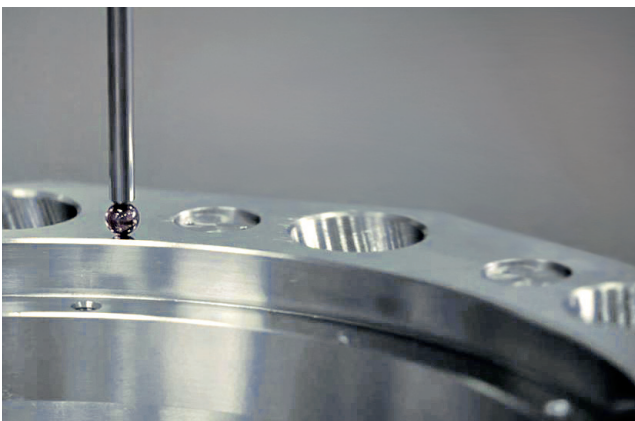

DESIGN TOOL – IN SLECHTS 3 STAPPEN NAAR EEN PASSEND PRODUCT

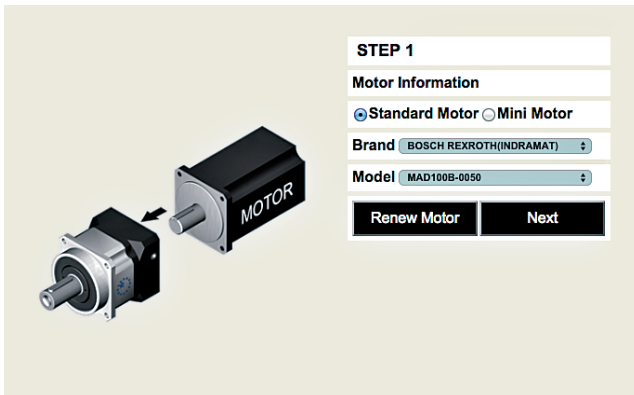

Stap 1

Kies eerst de gewenste servomotor.

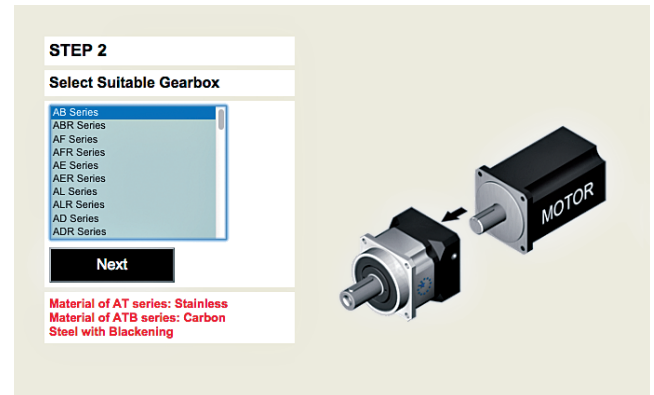

Stap 2

Design Tool laat alle passende series zien waaruit u de gewenste reductor kunt kiezen.

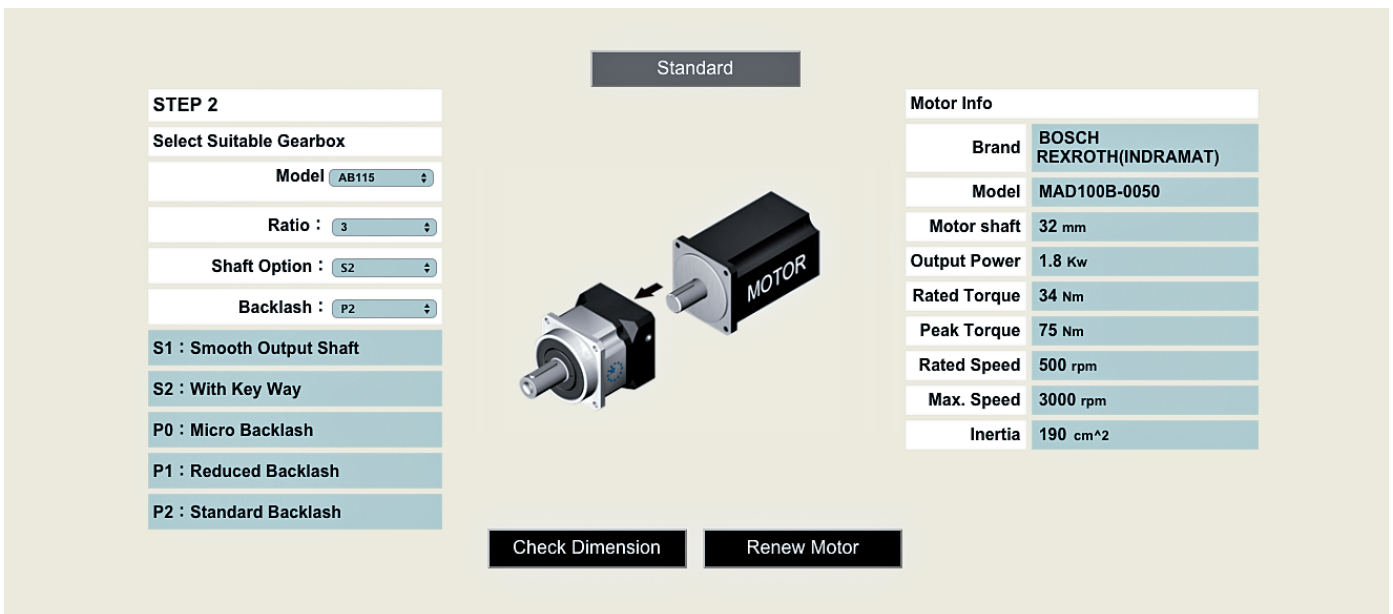

Stap 3

U krijgt een gedetailleerd technisch overzicht van de gekozen motor-reductor combinatie, inclusief 2D en 3D tekeningen.

Design Tool vindt u op onze website www.apexdyna.nl en www.apexdyna.be

Daarnaast staan op onze website uitvoerige specificaties zoals technische tekeningen, specificatie bladen, montage voorschriften en nog veel meer.

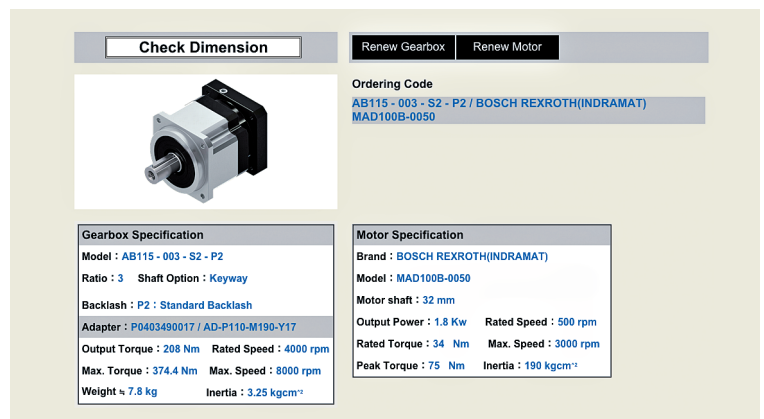

KEGELWIEL REDUCTOREN

AT-L

Roestvast staal

Alle kegelwiel reductoren uit de AT-serie zijn zowel in roestvast staal als in een voordeligere gezwarte stalen variant leverbaar.

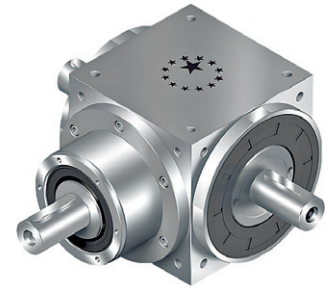

Technische specificaties:

Standaardbehuizing in roestvast staal (AT) of gezwart staal (ATB)

Spiraal kegelwiel veranding

Eenvoudige montage

Laag geluidsniveau

Compacte bouwwijze

Levensduur gesmeerd

Beschermingsklasse IP65

Nominale koppels

T_{2N} : 12 Nm – 3.200 Nm

Overbrengverhoudingen

1-traps: 1 / 1,5 / 2 / 3 / 4 / 5

Spelingarm

1-traps: ≤ 6 boogminuten

Hoog rendement

1-traps: $\geq 98\%$

Bedrijfstemperatuur

-10°C tot +90°C

Toepassingen

Klassieke verdeel reductor, maar ook als hoofdaandrijving voor de machinebouw

Bouwgrootte

AT065L / AT075L / AT090L / AT110L / AT140L / AT170L / AT210L / AT240L / AT280L

gezwart staal



Bouwgrootte

ATB065L / ATB075L / ATB090L / ATB110L / ATB140L / ATB170L / ATB210L / ATB240L / ATB280L

AT-L1 / R1

Roestvast staal

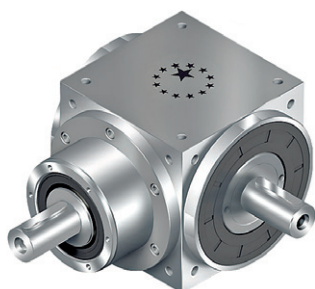

Bouwgrootte

L1: AT065L1 / AT075L1 / AT090L1 / AT110L1 / AT140L1 / AT170L1 / AT210L1 / AT240L1 / AT280L1 / AT065R1 / AT075R1 / AT090R1 / AT110R1 / AT140R1 / AT170R1 / AT210R1 / AT240R1 / AT280R1

AT-H

Roestvast staal

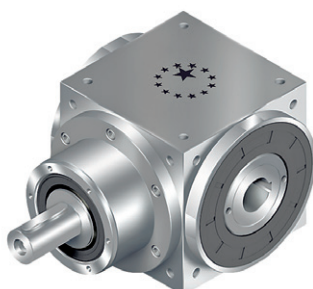

Bouwgrootte

AT065H / AT075H / AT090H / AT110H / AT140H / AT170H / AT210H / AT240H / AT280H

AT-C

Roestvast staal

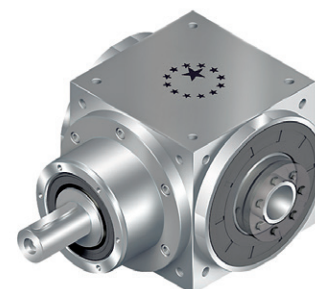

Bouwgrootte

AT065C / AT075C / AT090C / AT110C / AT140C / AT170C / AT210C / AT240C / AT280C

gezwart staal

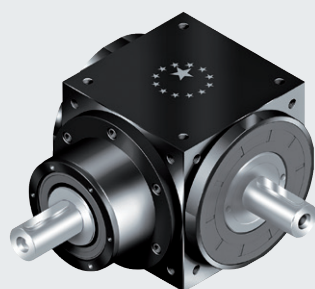

Bouwgrootte

L1: ATB065L1 / ATB075L1 / ATB090L1 / ATB110L1 / ATB140L1 / ATB170L1 / ATB210L1 / ATB240L1 / ATB280L1 / ATB065R1 / ATB075R1 / ATB090R1 / ATB110R1 / ATB140R1 / ATB170R1 / ATB210R1 / ATB240R1 / ATB280R1

gezwart staal

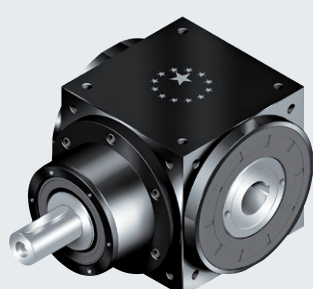

Bouwgrootte

ATB065H / ATB075H / ATB090H / ATB110H / ATB140H / ATB170H / ATB210H / ATB240H / ATB280H

gezwart staal

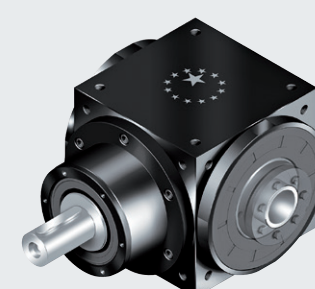

Bouwgrootte

ATB065C / ATB075C / ATB090C / ATB110C / ATB140C / ATB170C / ATB210C / ATB240C / ATB280C

KEGELWIEL REDUCTOREN

AT-4M

Roestvast staal

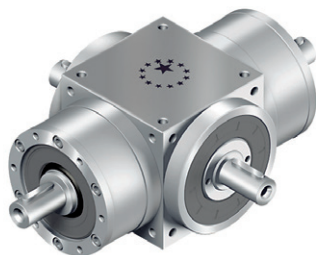

Technische specificaties:

Standaardbehuizing in roestvast staal (AT)
of gezwart staal (ATB)

Spiraalkegelwiel vertanding

Eenvoudige montage

Laag geluidsniveau

Compacte bouwwijze

Levensduur gesmeerd

Beschermingsklasse IP65

Nominale koppels

T_{2N} : 12 Nm–3.200 Nm

Overbrengverhoudingen

1-traps: 1

Spelingarm

1-traps: ≤ 6 boogminuten

Hoog rendement

1-traps: $\geq 98\%$

Bedrijfstemperatuur

-10°C tot +90°C

Toepassingen

Klassieke verdeel reductor, maar ook als
hoofdaandrijving voor de machinebouw

AT-LM / RM

Roestvast staal

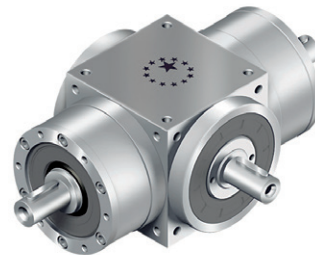

Bouwgrootte

AT0654M / AT0754M / AT0904M /
AT1104M / AT1404M / AT1704M /
AT2104M / AT2404M / AT2804M

Bouwgrootte

LM: AT065LM / AT075LM / AT090LM /
AT110LM / AT140LM / AT170LM / AT210LM /
AT240LM / AT280LM /
RM: AT065RM / AT075RM / AT090RM /
AT110RM / AT140RM / AT170RM /
AT210RM / AT240RM / AT280RM

gezwart staal



Bouwgrootte

ATB0654M / ATB0754M / ATB0904M /
ATB1104M / ATB1404M / ATB1704M /
ATB2104M / ATB2404M / ATB2804M

gezwart staal



Bouwgrootte

LM: ATB065LM / ATB075LM / ATB090LM /
ATB110LM / ATB140LM / ATB170LM /
ATB210LM / ATB240LM / ATB280LM /
RM: ATB065RM / ATB075RM / ATB090RM /
ATB110RM / ATB140RM / ATB170RM /
ATB210RM / ATB240RM / ATB280RM

Technische specificaties:

Standaardbehuizing in roestvast staal (AT)
of gezwart staal (ATB)

Adapterplaat in zwart geanodiseerd
aluminium

Spiraal kegelwiel vertanding

Laag geluidsniveau

Compacte bouwwijze, eenvoudige
montage

Levensduur gesmeerd

Beschermingsklasse IP65

Met planetaire voor-trap

Nominale koppels

T_{2N} : 12 Nm–3.200 Nm

Overbrengverhoudingen

1-traps: 1 / 1,5 / 2 / 3 / 4 / 5

2-traps: 7 / 10 / 15 / 20 / 25 / 35 / 50

3-traps: 75 / 100 / 125 / 150 / 200 / 250 /
350 / 500

Spelingarm

1-traps: ≤ 6 boogminuten

2-traps: ≤ 8 boogminuten

3-traps: ≤ 10 boogminuten

Hoog rendement

1-traps: $\geq 98\%$

2-traps: $\geq 94\%$

3-traps: $\geq 94\%$

Bedrijfstemperatuur

-10°C tot +90°C

Toepassingen

Klassieke verdeel reductor, maar ook als
hoofdaandrijving voor de machinebouw

AT-FL

Roestvast staal

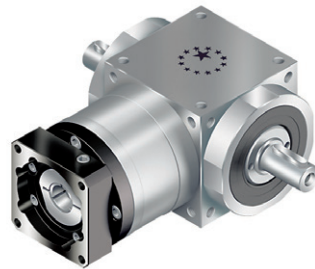

Bouwgrootte

AT065FL / AT075FL / AT090FL / AT110FL /
AT140FL / AT170FL / AT210FL / AT240FL /
AT280FL

AT-FL1 / FR1

Roestvast staal

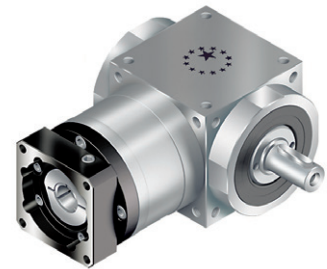

Bouwgrootte

FL1: AT065FL1 / AT075FL1 / AT090FL1 /
AT110FL1 / AT140FL1 / AT170FL1 /
AT210FL1 / AT240FL1 / AT280FL1 /
FR1: AT065FR1 / AT075FR1 / AT090FR1 /
AT110FR1 / AT140FR1 / AT170FR1 /
AT210FR1 / AT240FR1 / AT280FR1

gezwart staal

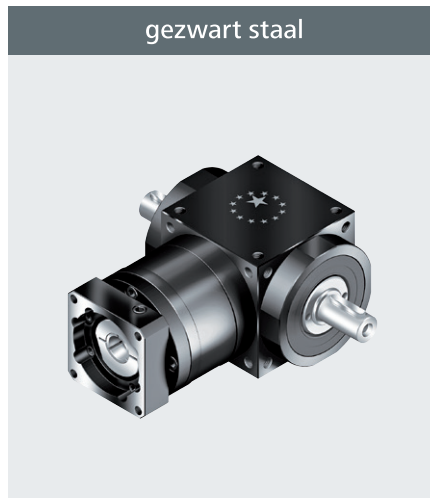

Bouwgrootte

ATB065FL / ATB075FL / ATB090FL /
ATB110FL / ATB140FL / ATB170FL /
ATB210FL / ATB240FL / ATB280FL

gezwart staal



Bouwgrootte

FL1: ATB065FL1 / ATB075FL1 / ATB090FL1 /
ATB110FL1 / ATB140FL1 / ATB170FL1 /
ATB210FL1 / ATB240FL1 / ATB280FL1 /
FR1: ATB065FR1 / ATB075FR1 / ATB090FR1 /
ATB110FR1 / ATB140FR1 / ATB170FR1 /
ATB210FR1 / ATB240FR1 / ATB280FR1

KEGELWIEL REDUCTOREN

AT-FH

Roestvast staal

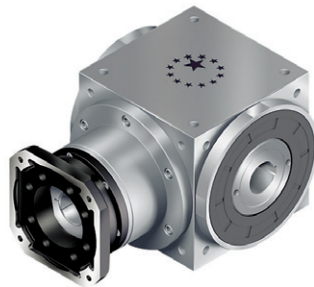

Technische specificaties:

Standaardbehuizing in roestvast staal (AT) of gezwart staal (ATB)

Adapterplaat in zwart geanodiseerd aluminium

Spiraal kegelwiel vertanding

Laag geluidsniveau

Compacte bouwwijze, eenvoudige montage

Levensduur gesmeerd

Beschermingsklasse IP65

Met planetaire voor-trap

Nominale koppels

T_{2N} : 12 Nm–3.200 Nm

Overbrengverhoudingen

1-traps: 1 / 1,5 / 2 / 3 / 4 / 5

2-traps: 7 / 10 / 15 / 20 / 25 / 35 / 50

3-traps: 75 / 100 / 125 / 150 / 200 / 250 / 350 / 500

Spelingarm

1-traps: ≤ 6 boogminuten

2-traps: ≤ 8 boogminuten

3-traps: ≤ 10 boogminuten

Hoog rendement

1-traps: ≥ 98%

2-traps: ≥ 94%

3-traps: ≥ 94%

Bedrijfstemperatuur

-10°C tot +90°C

Toepassingen

Klassieke verdeel reductor, maar ook als hoofdaandrijving voor de machinebouw

AT-FC

Roestvast staal

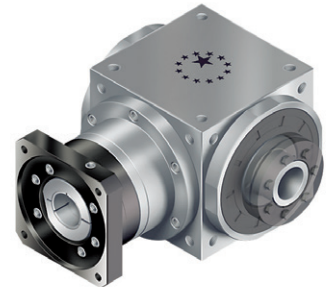

Bouwgrootte

AT065FH / AT075FH / AT090FH / AT110FH / AT140FH / AT170FH / AT210FH / AT240FH / AT280FH

Bouwgrootte

AT065FC / AT075FC / AT090FC / AT110FC / AT140FC / AT170FC / AT210FC / AT240FC / AT280FC

gezwart staal



Bouwgrootte

ATB065FH / ATB075FH / ATB090FH / ATB110FH / ATB140FH / ATB170FH / ATB210FH / ATB240FH / ATB280FH

gezwart staal



Bouwgrootte

ATB065FC / ATB075FC / ATB090FC / ATB110FC / ATB140FC / ATB170FC / ATB210FC / ATB240FC / ATB280FC

HYPOÏDE REDUCTOREN

Technische specificaties:

Eenvoudige montage

Laag geluidsniveau

Compacte bouwwijze

Hoge radiale last

Beschermklasse IP65

KF uitvoering met uitgaande as en holle as

KH uitvoering met uitgaande flens en holle as

Nominale koppels

T_{2N} : 3 Nm–1.600 Nm

Overbrengverhoudingen

1-traps: 3 / 4 / 5 / 7 / 10

2-traps: 12 / 16 / 20 / 25 / 28 / 35 / 40 / 50 / 70 / 100

Spelingarm

1-traps: ≤ 3 boogminuten

2-traps: ≤ 4 boogminuten

Hoog rendement

1-traps: $\geq 96\%$

2-traps: $\geq 94\%$

Bedrijfstemperatuur

-10°C tot +90°C

Toepassingen

Overall in de machinebouw waar een optimale efficiency, hoge overdrachtsnauwkeurigheid en lage lager-belasting noodzakelijk is. Dit wordt gerealiseerd door toepassing van hoog belastbare hypoïde tandwielen.

KF

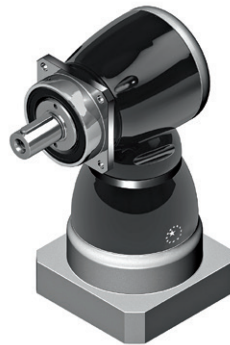

Bouwgrootte

KF060 / KF075 / KF100 / KF140 / KF180 / KF210 / KF240

KF-S3

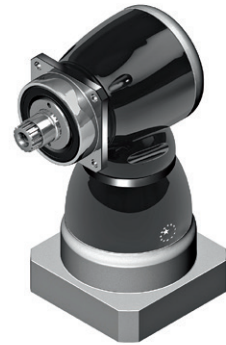

Bouwgrootte

KFS3060 / KFS3075 / KFS3100 / KFS3140 / KFS3180 / KFS3210 / KFS3240

KF-S4

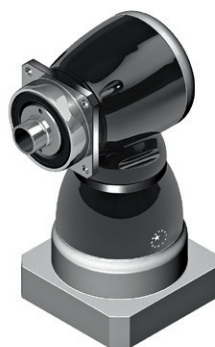

Bouwgrootte

KFS4060 / KFS4075 / KFS4100 / KFS4140 / KFS4180 / KFS4210 / KFS4240

KH

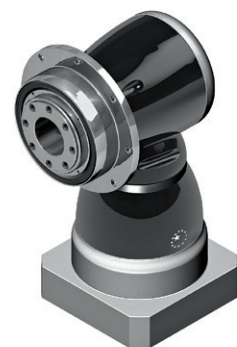

Bouwgrootte

KH060 / KH075 / KH100 / KH140 / KH180 / KH210 / KH240

PLANETAIRE REDUCTOREN

AB

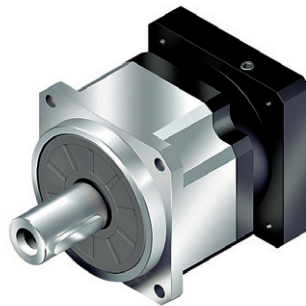

AD



Technische specificaties:

Eenvoudige montage
Laag geluidsniveau
Compacte bouwwijze
Hoge radiale last (AF en AL)
Beschermklassse IP65, optioneel IP67

Toepassingen

Gereedschapsmachines, textielmachines,
Verpakkingsmachines, handling systemen,
Drukkerijmachines, enz.

Nominale koppels

T2N: 14 Nm–2000 Nm

Overbrengverhoudingen

1-traps: 3 / 4 / 5 / 6 / 7 / 8 / 9 / 10

2-traps: 15 / 20 / 25 / 30 / 35 / 40 / 45 /
50 / 60 / 70 / 80 / 90 / 100

Spelingsarm

1-traps: ≤ 1 boogminuut (P0)
≤ 3 boogminuten (P1)
≤ 5 boogminuten (P2)

2-traps: ≤ 3 boogminuten (P0)
≤ 5 boogminuten (P1)
≤ 7 boogminuten (P2)

Hoog rendement

1-traps: ≥ 97 %

2-traps: ≥ 94 %

Bedrijfstemperatuur

-10°C tot +90°C
met standaard smeermiddel

Bouwgrootte

AB042 / AB060 / AB060A / AB090 /
AB090A / AB115 / AB142 / AB180 / AB220

Nominale koppels

T2N: 14 Nm–2000 Nm

Overbrengverhoudingen

1-traps: 4 / 5 / 7 / 10

2-traps: 16 / 20 / 21 / 25 / 31 / 35 / 40 /
50 / 61 / 70 / 91 / 100

Spelingsarm

1-traps: ≤ 1 boogminuut (P0)
≤ 3 boogminuten (P1)
≤ 5 boogminuten (P2)

2-traps: ≤ 3 boogminuten (P0)
≤ 5 boogminuten (P1)
≤ 7 boogminuten (P2)

Hoog rendement

1-traps: ≥ 97 %

2-traps: ≥ 94 %

Bedrijfstemperatuur

-10°C tot +90°C
met standaard smeermiddel

Bouwgrootte

AD047 / AD064 / AD090 / AD110 / AD140 /
AD200 / AD255

AE



Nominale koppels

T2N: 14 Nm–2000 Nm

Overbrengverhoudingen

1-traps: 3 / 4 / 5 / 6 / 7 / 8 / 9 / 10

2-traps: 15 / 20 / 25 / 30 / 35 / 40 / 45 /
50 / 60 / 70 / 80 / 90 / 100

Spelingsarm

1-traps: ≤ 8 boogminuten

2-traps: ≤ 12 boogminuten

Hoog rendement

1-traps: ≥ 97 %

2-traps: ≥ 94 %

Bedrijfstemperatuur

-10°C tot +90°C
met standaard smeermiddel

Bouwgrootte

AE050 / AE070 / AE090 / AE120 / AE155 /
AE205 / AE255

AF

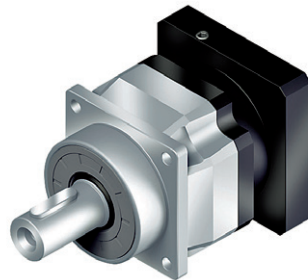

Nominale koppels

T2N: 14 Nm–2000 Nm

Overbrengverhoudingen

1-traps: 3 / 4 / 5 / 6 / 7 / 8 / 9 / 10

2-traps: 15 / 20 / 25 / 30 / 35 / 40 / 45 /
50 / 60 / 70 / 80 / 90 / 100

Spelingsarm

1-traps: ≤ 1 boogminuut (P0)
≤ 3 boogminuten (P1)
≤ 5 boogminuten (P2)

2-traps: ≤ 3 boogminuten (P0)
≤ 5 boogminuten (P1)
≤ 7 boogminuten (P2)

Hoog rendement

1-traps: ≥ 97 %

2-traps: ≥ 94 %

Bedrijfstemperatuur

-10°C tot +90°C
met standaard smeermiddel

Bouwgrootte

AF042 / AF060 / AF060A / AF075 / AF075A /
AF100 / AF140 / AF180 / AF220

AL



Nominale koppels

T2N: 14 Nm–2000 Nm

Overbrengverhoudingen

1-traps: 2 / 3 / 4 / 5 / 6 / 7 / 8 / 9 / 10

2-traps: 10 / 15 / 20 / 25 / 30 / 35 / 40 /
45 / 50 / 60 / 70 / 80 / 90

Spelingsarm

1-traps: ≤ 1 boogminuut (P0)
≤ 3 boogminuten (P1)
≤ 5 boogminuten (P2)

2-traps: ≤ 3 boogminuten (P0)
≤ 5 boogminuten (P1)
≤ 7 boogminuten (P2)

Hoog rendement

1-traps: ≥ 97 %

2-traps: ≥ 94 %

Bedrijfstemperatuur

-10°C tot +90°C
met standaard smeermiddel

Bouwgrootte

AL070 / AL095 / AL110 / AL150 / AL190 /
AL230 / AL280

HAAKSE REDUCTOREN

ABR

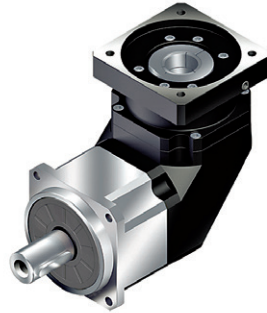

ADR



Technische specificaties:

Eenvoudige montage
Laag geluidsniveau
Compacte bouwwijze
Hoge radiale last (AFR en ALR)
Beschermklassse IP65, optioneel IP67

Toepassingen

Hetzelfde toepassingsgebied als bij de planetaire reductoren (gereedschapsmachines, textielmachines, verpakkingsmachines, handling systemen, drukkerijmachines, enz.), echter voor beperkte ruimte.

Nominale koppels

T2N: 9 Nm–2000 Nm

Overbrengverhoudingen

1-traps: 3 / 4 / 5 / 6 / 7 / 8 / 9 / 10 / 14 / 20
2-traps: 15* / 20* / 25 / 30 / 35 / 40 / 45 / 50 / 60 / 70 / 80 / 90 / 100 / 120 / 140 / 160 / 180 / 200

Spelingsarm

1-traps: ≤ 2 boogminuut (P0)
 ≤ 4 boogminuten (P1)
 ≤ 6 boogminuten (P2)
2-traps: ≤ 4 boogminuten (P0)
 ≤ 7 boogminuten (P1)
 ≤ 9 boogminuten (P2)

Hoog rendement

1-traps: $\geq 95\%$
2-traps: $\geq 92\%$

Bedrijfstemperatuur

-10°C tot +90°C
met standaard smeermiddel

Bouwgrootte

ABR042* / ABR060 / ABR090 / ABR115 / ABR142 / ABR180 / ABR220

* De ABR042 heeft overbrengverhouding 15 en 20 als 2-traps uitvoering

Nominale koppels

T2N: 14 Nm–2000 Nm

Overbrengverhoudingen

1-traps: 4 / 5 / 7 / 10 / 14 / 20
2-traps: 20* / 25 / 35 / 40 / 50 / 70 / 100 / 140 / 200

Spelingsarm

1-traps: ≤ 2 boogminuut (P0)
 ≤ 4 boogminuten (P1)
 ≤ 6 boogminuten (P2)
2-traps: ≤ 4 boogminuten (P0)
 ≤ 7 boogminuten (P1)
 ≤ 9 boogminuten (P2)

Hoog rendement

1-traps: $\geq 95\%$
2-traps: $\geq 92\%$

Bedrijfstemperatuur

-10°C tot +90°C
met standaard smeermiddel

Bouwgrootte

ADR047* / ADR064 / ADR090 / ADR110 / ADR140 / ADR200 / ADR255

* De ADR042 heeft overbrengverhouding 20 als 2-traps uitvoering

AER



Nominale koppels

T2N: 14 Nm–2000 Nm

Overbrengverhoudingen

1-traps: 3 / 4 / 5 / 6 / 7 / 8 / 9 / 10 / 14 / 20

2-traps: 15* / 20* / 25 / 30 / 35 / 40 / 45 /
50 / 60 / 70 / 80 / 90 / 100 / 120 /
140 / 160 / 180 / 200

Spelingsarm

1-traps: ≤ 10 boogminuten

2-traps: ≤ 14 boogminuten

Hoog rendement

1-traps: ≥ 95 %

2-traps: ≥ 92 %

Bedrijfstemperatuur

-10°C tot +90°C
met standaard smeermiddel

Bouwgrootte

AER050* / AER070 / AER090 / AER120 /
AER155 / AER205 / AER255

* De AER050 heeft overbrengverhouding 15 en 20
als 2-traps uitvoering

AFR

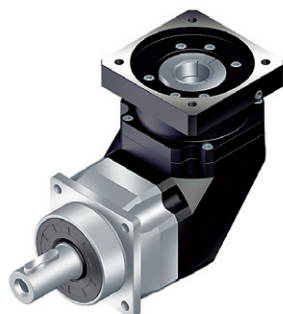

Nominale koppels

T2N: 9 Nm–2000 Nm

Overbrengverhoudingen

1-traps: 3 / 4 / 5 / 6 / 7 / 8 / 9 / 10 / 14 / 20

2-traps: 15* / 20* / 25 / 30 / 35 / 40 / 45 /
50 / 60 / 70 / 80 / 90 / 100 / 120 /
140 / 160 / 180 / 200

Spelingsarm

1-traps: ≤ 2 boogminuut (P0)
≤ 4 boogminuten (P1)
≤ 6 boogminuten (P2)

2-traps: ≤ 4 boogminuten (P0)
≤ 7 boogminuten (P1)
≤ 9 boogminuten (P2)

Hoog rendement

1-traps: ≥ 95 %

2-traps: ≥ 92 %

Bedrijfstemperatuur

-10°C tot +90°C
met standaard smeermiddel

Bouwgrootte

AFR042* / AFR060 / AFR090 / AFR115 /
AFR142 / AFR180 / AFR220

* De AFR042 heeft overbrengverhouding 15 en 20
als 2-traps uitvoering

ALR



Nominale koppels

T2N: 9 Nm–2000 Nm

Overbrengverhoudingen

1-traps: 2 / 3 / 4 / 5 / 6 / 7 / 8 / 9 / 10

2-traps: 10* / 15 / 20 / 25 / 30 / 35 / 40 /
45 / 50 / 60 / 70 / 80 / 90 / 100 /
120 / 140 / 160 / 180

Spelingsarm

1-traps: ≤ 2 boogminuut (P0)
≤ 4 boogminuten (P1)
≤ 6 boogminuten (P2)

2-traps: ≤ 4 boogminuten (P0)
≤ 7 boogminuten (P1)
≤ 9 boogminuten (P2)

Hoog rendement

1-traps: ≥ 97 %

2-traps: ≥ 94 %

Bedrijfstemperatuur

-10°C tot +90°C
met standaard smeermiddel

Bouwgrootte

ALR070* / ALR095 / ALR110 / ALR150 /
ALR190 / ALR230 / ALR280

* De ALR070 heeft overbrengverhouding 10 als
2-traps uitvoering

ECO SERIE

PLANETAIRE REDUCTOREN

De ECO-serie is prijsgunstig en kenmerkt zich door een gering gewicht en lage massa traagheid.

Technische specificaties:

Eenvoudige montage
Laag geluidsniveau
Compacte bouwwijze
Beschermingsklasse IP65

Nominale koppels

T_{2N} : 8 Nm – 459 Nm

Overbrengverhoudingen

1-traps: 3 / 4 / 5 / 7 / 9 / 10
2-traps: 15 / 16 / 20 / 25 / 30 / 35 / 40 /
50 / 70 / 81 / 100
3-traps: 120 / 160 / 200 / 280 / 350 /
500 / 700 / 1000

Spelingarm

1-traps: 6 - 8 boogminuten
2-traps: 8 - 10 boogminuten
3-traps: 10 - 12 boogminuten

Hoog rendement

1-traps: $\geq 97\%$
2-traps: $\geq 94\%$
3-traps: $\geq 90\%$

Bedrijfstemperatuur

-10°C tot +90°C
met standaard smeermiddel

Toepassingen

Machinebouw waarbij het niet primair om hoge koppels en dynamiek gaat.

PA II

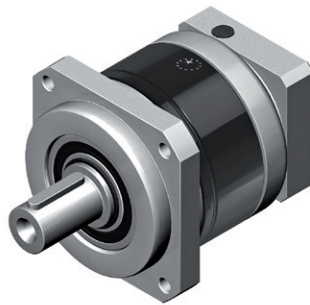

Bouwgrootte

PAII042 / PAII060 / PAII090 / PAII115 /
PAII142

PE II



Bouwgrootte

PEII050 / PEII070 / PEII090 / PEII120 /
PEII155

PG II

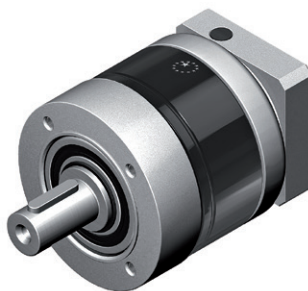

Bouwgrootte

PGII040 / PGII060 / PGII080 / PGII120 /
PGII160

PS II

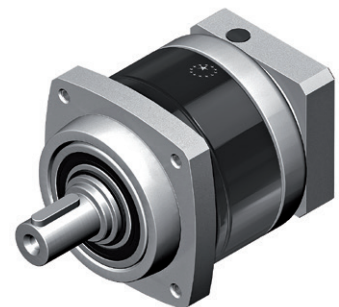

Bouwgrootte

PSIIA / PSIIB / PSIIC / PSIID / PSII E

HAAKSE REDUCTOREN

De haakse ECO-serie is prijsgunstig en kenmerkt zich door een gering gewicht en lage massa traagheid.

Technische specificaties:

Eenvoudige montage
Laag geluidsniveau
Compacte bouwwijze
Beschermingsklasse IP65

Nominale koppels

T_{2N} : 8 Nm – 459 Nm

Overbrengverhoudingen

1-traps: 3 / 4 / 5 / 7 / 9 / 10
2-traps: 15 / 16 / 20 / 25 / 30 / 35 / 40 /
50 / 70 / 81 / 100
3-traps: 120 / 160 / 200 / 280 / 350 / 500 /
700 / 1000

Spelingarm

1-traps: 10 - 12 boogminuten
2-traps: 12 - 14 boogminuten
3-traps: 14 - 24 boogminuten

Hoog rendement

1-traps: $\geq 93\%$
2-traps: $\geq 90\%$
3-traps: $\geq 88\%$

Bedrijfstemperatuur

-10°C tot +90°C
met standaard smeermiddel

Toepassingen

Machinebouw waarbij het niet primair om hoge koppels en dynamiek gaat.

PA IIR



Bouwgrootte

PAIIR042 / PAIIR060 / PAIIR090 / PAIIR115 /
PAIIR142

PE IIR



Bouwgrootte

PEIIR050 / PEIIR070 / PEIIR090 / PEIIR120 /
PEIIR155

PG IIR



Bouwgrootte

PGIIR040 / PGIIR060 / PGIIR080 / PGIIR120 /
PGIIR160

PS IIR



Bouwgrootte

PSIIRA / PSIIRB / PSIIRC / PSIIRD / PSIIRE

VOORUITBLIK - TANDHEUGELS EN RONDSEL SYSTEMEN

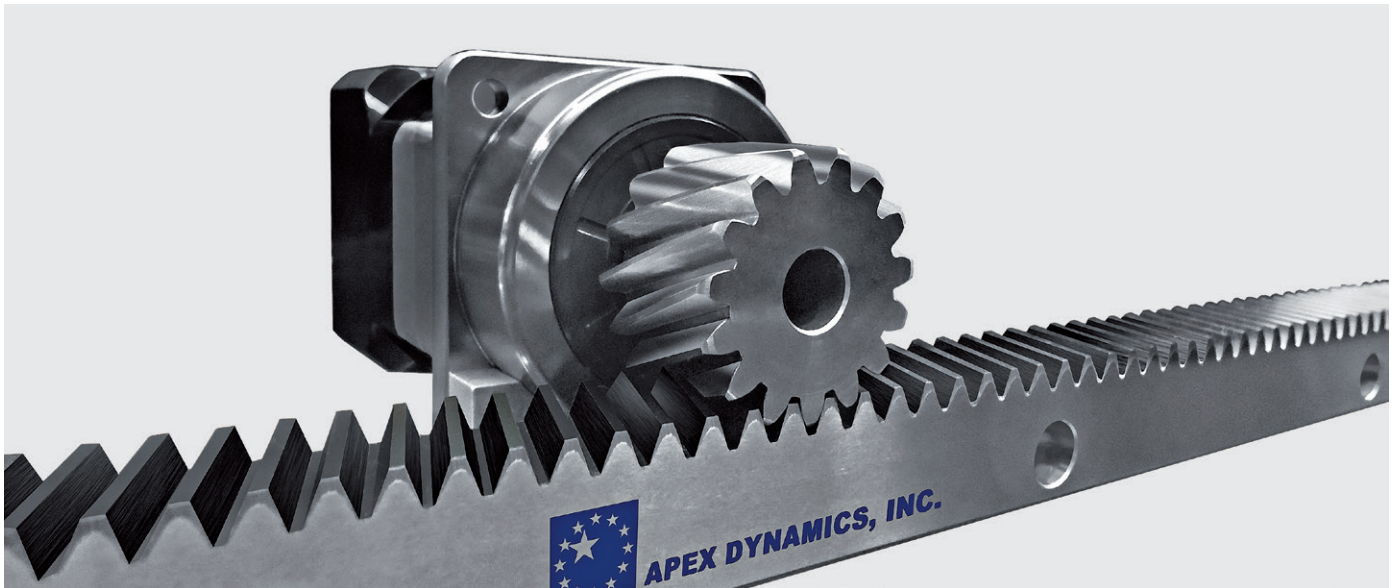

In een compleet nieuwe en separate productiehal word vanaf 2015 op een productievloer met een oppervlakte van ongeveer 20.000 m2 de nieuwste productserie tandstangen en rondsels geproduceerd.

Momenteel leverbare Module

1,5/2/3/4/5/6/8/10

**Momenteel leverbare nauwkeurigheds-
klassen**

4/5/6/7/8/9/10

Vertanding

Recht en schuin

Lengte

500 mm - 2000 mm

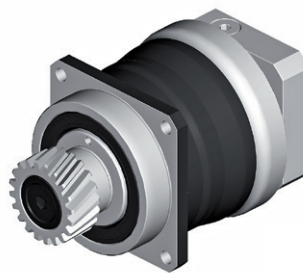

Notities

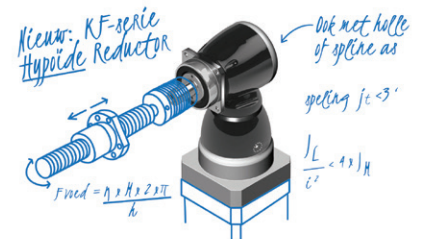
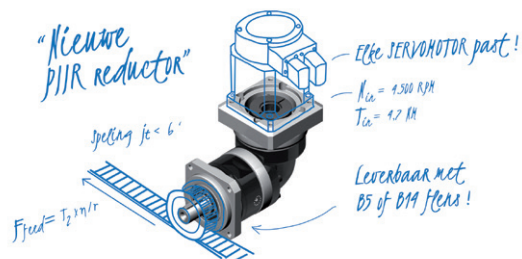
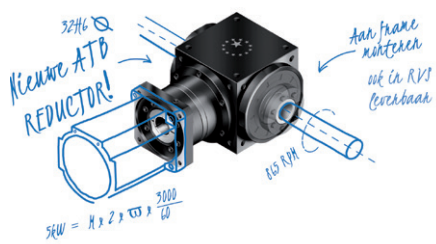
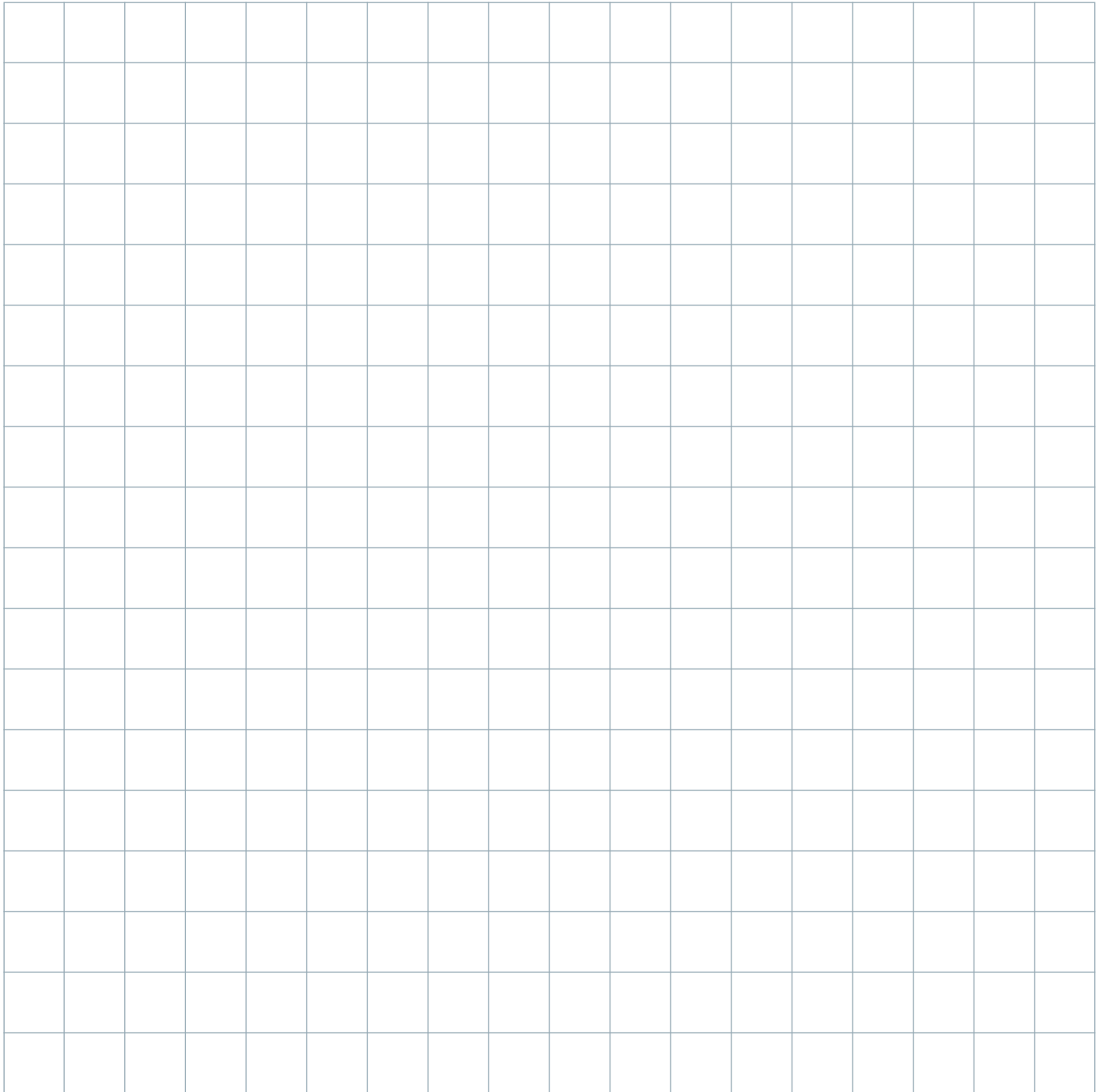



APEX is met 29 vestigingen in 23 landen wereldwijd vertegenwoordigd!

Contact

Apex Dynamics BV

Churchillaan 101

NL-5705 BK Helmond

Nederland Telefoon : +31 (0)492 509 995

e-mail : sales@apexdyna.nl

website : www.apexdyna.nl

België Telefoon : +32 (0)3 808 15 62

e-mail : sales@apexdyna.be

website : www.apexdyna.be